

## Информационен лист | Номер на артикул: 2002-2657

Двуетажна клема; Заземителен проводник/проходна клема; същия профил като двуетажна разединителна клема; 2,5 mm<sup>2</sup>; PE/L; без държач за маркировъчни табелки; за DIN шина 35 x 15 и 35 x 7.5; Push-in CAGE CLAMP®; 2,50 mm<sup>2</sup>; сив

[www.wago.com/2002-2657](http://www.wago.com/2002-2657)

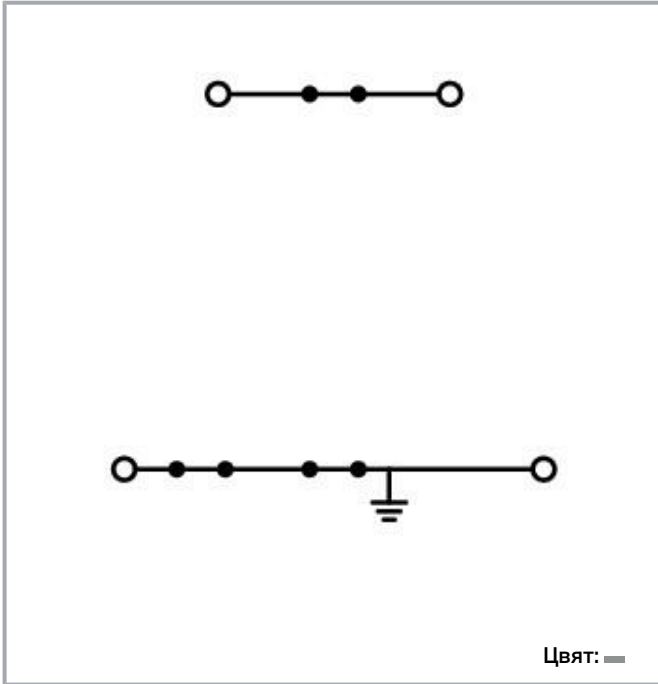

### Данни Electrical data

#### Ratings per IEC/EN

Ratings per	IEC/EN 60947-7-1
Nominal voltage (III/3)	500 V
Rated surge voltage (III/3)	6 kV
Rated current	24 A
Rated current 2	28 A
Legend (ratings)	(III / 3) ≙ Overvoltage category III / Pollution degree 3

#### Ratings per UL

Approvals per	UL 1059
Rated voltage UL (Use Group B)	300 V
Rated current UL (Use Group B)	20 A

Подлежи на промяна. Моля, обърнете внимание и на допълнителната документация на продукта!

ВАГО България ООД  
Бизнес център Сердика  
Бул."Акад. Иван Гешов" 2Е | Сграда 1, ет. 4, офис 417 | 1330 София  
Тел.: +359 2 489 46 09 | Тел.: +359 2 489 46 10  
Имейл: sales.bg@wago.com

Имате ли въпроси относно нашите продукти?  
Винаги ще се радваме да получим вашето обаждане на +359 2 489 46 09.



Rated voltage UL (Use Group C)	300 V
Rated current UL (Use Group C)	20 A

### Ratings per CSA

Approvals per	C22.2 No 158
Rated voltage CSA (Use Group B)	300 V
Rated current CSA (Use Group B)	20 A
Rated voltage CSA (Use Group C)	300 V
Rated current CSA (Use Group C)	20 A

### Ex information

Reference hazardous areas	See Downloads – Documentation – Additional Information: Technical Section; Technical explanations
Ratings per	ATEX: KIWA 17 ATEX 0030 U / IECEx: KIWA 17.0014U (Ex ec IIC Gc)
Rated voltage EN (Ex e II)	440 V
Rated current (Ex e II)	14 A

### Connection data

Total number of connection points	4
Total number of potentials	2
Number of levels	2
Number of jumper slots	4

### Connection 1

Connection technology	Push-in CAGE CLAMP®
Number of connection points	2
Actuation type	Push-in Operating tool
Connectable conductor materials	Copper
Nominal cross-section	2,5 mm <sup>2</sup>
Solid conductor	0,25 ... 4 mm <sup>2</sup> / 22 ... 12 AWG
Solid conductor; push-in termination	0,75 ... 4 mm <sup>2</sup> / 18 ... 12 AWG
Fine-stranded conductor	0,25 ... 4 mm <sup>2</sup> / 22 ... 12 AWG
Fine-stranded conductor; with insulated ferrule	0,25 ... 2,5 mm <sup>2</sup> / 22 ... 14 AWG
Fine-stranded conductor; with ferrule; push-in termination	1 ... 2,5 mm <sup>2</sup> / 18 ... 14 AWG
Note (conductor cross-section)	Depending on the conductor characteristic, a conductor with a smaller cross-section can also be inserted via push-in termination.

Подлежи на промяна. Моля, обърнете внимание и на допълнителната документация на продукта!

ВАГО България ООД  
Бизнес център Сердика  
Бул."Акад. Иван Гешов" 2Е | Сграда 1, ет. 4, офис 417 | 1330 София  
Тел.: +359 2 489 46 09 | Тел.: +359 2 489 46 10  
Имейл: [sales.bg@wago.com](mailto:sales.bg@wago.com)

Имате ли въпроси относно нашите продукти?  
Винаги ще се радваме да получим вашето обаждане на +359 2 489 46 09.



Strip length	10 ... 12 mm / 0.39 ... 0.47 inch
Wiring direction	Front-entry wiring

**Connection 2**

Number of connection points 2	2
-------------------------------	---

**Physical data**

Width	5,2 mm / 0.205 inch
Height	93 mm / 3.661 inch
Depth from upper edge of DIN-rail	51,7 mm / 2.035 inch

**Mechanical data**

Potentialkennzeichnung	PE/L
Mounting type	DIN-35 rail
Marking level	Center/side marking

**Material data**

Note on material data	Information on material data can be found here
Color	сив
Insulation material	Polyamide (PA66)
Flammability class per UL94	V0
Fire load	0,255 MJ
Weight	16,7 g

**Commercial data**

Product Group	22 (TOPJOB S)
PU (SPU)	50 Stück
Packaging type	box
Country of origin	DE
GTIN	4050821403869
Customs tariff number	85369010000

**Одобрения / Сертификати**



Сертификати, специфични за всяка държава

Лого	Одобрение	Допълнителен текст за одобрение	Име на сертификат
------	-----------	---------------------------------	-------------------

Подлежи на промяна. Моля, обърнете внимание и на допълнителната документация на продукта!

ВАГО България ООД  
 Бизнес център Сердика  
 Бул."Акад. Иван Гешов" 2Е | Сграда 1, ет. 4, офис 417 | 1330 София  
 Тел.: +359 2 489 46 09 | Тел.: +359 2 489 46 10  
 Имейл: sales.bg@wago.com

Имате ли въпроси относно нашите продукти?  
 Винаги ще се радваме да получим вашето обаждане на +359 2 489 46 09.

	CCA DEKRA Certification B.V.	EN 60947	71-107687
	CCA DEKRA Certification B.V.	EN 60947	NTR NL 7730
	CCA DEKRA Certification B.V.	C22.2 No. 158	1536069

## Сертификати за кораби



Лого	Одобрение	Допълнителен текст за одобрение	Име на сертификат
	ABS American Bureau of Shipping	EN 60947	20- HG1941090- PDA
	DNV GL Det Norske Veritas, Germanischer Lloyd	-	TAE00001V2

## UL-Approvals

Лого	Одобрение	Допълнителен текст за одобрение	Име на сертификат
	UL Underwriters Laboratories Inc.	UL 1059	E45172

## Изискват се аксесоари

## Крайна капачка

End plate		
	Артикул №: 2002-2691 Крайна и междинна пластина; 1 mm дебелина; сив	<a href="http://www.wago.com/2002-2691">www.wago.com/2002-2691</a>
	Артикул №: 2002-2692 Крайна и междинна пластина; 1 mm дебелина; оранжев	<a href="http://www.wago.com/2002-2692">www.wago.com/2002-2692</a>

## Допълнителни аксесоари

## Изолационен стопер

Подлежи на промяна. Моля, обърнете внимание и на допълнителната документация на продукта!

ВАГО България ООД  
Бизнес център Сердика  
Бул."Акад. Иван Гешов" 2Е | Сграда 1, ет. 4, офис 417 | 1330 София  
Тел.: +359 2 489 46 09 | Тел.: +359 2 489 46 10  
Имейл: [sales.bg@wago.com](mailto:sales.bg@wago.com)

Имате ли въпроси относно нашите продукти?  
Винаги ще се радваме да получим вашето обаждане на +359 2 489 46 09.

## Insulation stop

**Артикул №: 2002-171**Изоляционен стопер; 0.25 - 0.5 mm<sup>2</sup>; 5 броя/лента; светло сив[www.wago.com/2002-171](http://www.wago.com/2002-171)**Артикул №: 2002-172**Изоляционен стопер; 0.75 - 1 mm<sup>2</sup>; 5 броя/лента; тъмно сив[www.wago.com/2002-172](http://www.wago.com/2002-172)

## Инструмент

## Operating tool

**Артикул №: 210-658**

Работен инструмент; Нож: 3.5 x 0.5 mm; с частично изолирана дръжка; ъглов; къс; многоцветен

[www.wago.com/210-658](http://www.wago.com/210-658)**Артикул №: 210-720**

Работен инструмент; Нож: 3.5 x 0.5 mm; с частично изолирана дръжка; многоцветен

[www.wago.com/210-720](http://www.wago.com/210-720)

## Маркиращи аксесоари

## Marking strip

**Артикул №: 2009-110**

Маркиращи ленти; за Smart Printer; на ролка; неразтегателни; без печат; тип закрепване чрез закопчаване; бял

[www.wago.com/2009-110](http://www.wago.com/2009-110)

## Marker carrier

**Артикул №: 2009-198**

Адаптер; сив

[www.wago.com/2009-198](http://www.wago.com/2009-198)**Артикул №: 2002-121**

Адаптер; сив

[www.wago.com/2002-121](http://www.wago.com/2002-121)**Артикул №: 2002-161**

Адаптер; сив

[www.wago.com/2002-161](http://www.wago.com/2002-161)

## Marker

**Артикул №: 2009-115/000-002**

WMB-Inline; за Smart Printer; 1500 броя на ролка; разтегателни от 5 - 5.2 mm; без печат; тип закрепване чрез закопчаване; жълт

[www.wago.com/2009-115/000-002](http://www.wago.com/2009-115/000-002)**Артикул №: 2009-115/000-007**

WMB-Inline; за Smart Printer; 1500 броя на ролка; разтегателни от 5 - 5.2 mm; без печат; тип закрепване чрез закопчаване; сив

[www.wago.com/2009-115/000-007](http://www.wago.com/2009-115/000-007)**Артикул №: 2009-115/000-017**

WMB-Inline; за Smart Printer; 1500 броя на ролка; разтегателни от 5 - 5.2 mm; без печат; тип закрепване чрез закопчаване; светло зелен

[www.wago.com/2009-115/000-017](http://www.wago.com/2009-115/000-017)**Артикул №: 2009-115/000-023**

WMB-Inline; за Smart Printer; 1500 броя на ролка; разтегателни от 5 - 5.2 mm; без печат; тип закрепване чрез закопчаване; зелен

[www.wago.com/2009-115/000-023](http://www.wago.com/2009-115/000-023)**Артикул №: 2009-115/000-024**

Подлежи на промяна. Моля, обърнете внимание и на допълнителната документация на продукта!

ВАГО България ООД

Бизнес център Сердика





Бул."Акад. Иван Гешов" 2Е | Сграда 1, ет. 4, офис 417 | 1330 София

Тел.: +359 2 489 46 09 | Тел.: +359 2 489 46 10

Имейл: [sales.bg@wago.com](mailto:sales.bg@wago.com)

Имате ли въпроси относно нашите продукти?

Винаги ще се радваме да получим вашето обаждане на +359 2 489 46 09.

	WMB-Inline; за Smart Printer; 1500 броя на ролка; разтегателни от 5 - 5.2 mm; без печат; тип закрепване чрез закопчаване; виолетов	<a href="http://www.wago.com/2009-115/000-024">www.wago.com/2009-115/000-024</a>
	<b>Артикул №: 2009-145/000-006</b> Mini-WSB Inline; за Smart Printer; 1700 броя на ролка; разтегателни от 5 - 5.2 mm; без печат; тип закрепване чрез закопчаване; син	<a href="http://www.wago.com/2009-145/000-006">www.wago.com/2009-145/000-006</a>
	<b>Артикул №: 2009-145</b> Mini-WSB Inline; за Smart Printer; 1700 броя на ролка; разтегателни от 5 - 5.2 mm; без печат; тип закрепване чрез закопчаване; бял	<a href="http://www.wago.com/2009-145">www.wago.com/2009-145</a>
	<b>Артикул №: 2009-145/000-002</b> Mini-WSB Inline; за Smart Printer; 1700 броя на ролка; разтегателни от 5 - 5.2 mm; без печат; тип закрепване чрез закопчаване; жълт	<a href="http://www.wago.com/2009-145/000-002">www.wago.com/2009-145/000-002</a>
	<b>Артикул №: 2009-145/000-007</b> Mini-WSB Inline; за Smart Printer; 1700 броя на ролка; разтегателни от 5 - 5.2 mm; без печат; тип закрепване чрез закопчаване; сив	<a href="http://www.wago.com/2009-145/000-007">www.wago.com/2009-145/000-007</a>
	<b>Артикул №: 2009-145/000-005</b> Mini-WSB Inline; за Smart Printer; 1700 броя на ролка; разтегателни от 5 - 5.2 mm; без печат; тип закрепване чрез закопчаване; червен	<a href="http://www.wago.com/2009-145/000-005">www.wago.com/2009-145/000-005</a>
	<b>Артикул №: 2009-145/000-012</b> Mini-WSB Inline; за Smart Printer; 1700 броя на ролка; разтегателни от 5 - 5.2 mm; без печат; тип закрепване чрез закопчаване; оранжев	<a href="http://www.wago.com/2009-145/000-012">www.wago.com/2009-145/000-012</a>
	<b>Артикул №: 2009-145/000-023</b> Mini-WSB Inline; за Smart Printer; 1700 броя на ролка; разтегателни от 5 - 5.2 mm; без печат; тип закрепване чрез закопчаване; зелен	<a href="http://www.wago.com/2009-145/000-023">www.wago.com/2009-145/000-023</a>
	<b>Артикул №: 2009-145/000-024</b> Mini-WSB Inline; за Smart Printer; 1700 броя на ролка; разтегателни от 5 - 5.2 mm; без печат; тип закрепване чрез закопчаване; виолетов	<a href="http://www.wago.com/2009-145/000-024">www.wago.com/2009-145/000-024</a>
	<b>Артикул №: 2009-115</b> WMB-Inline; за Smart Printer; 1500 броя на ролка; разтегателни от 5 - 5.2 mm; без печат; тип закрепване чрез закопчаване; бял	<a href="http://www.wago.com/2009-115">www.wago.com/2009-115</a>
	<b>Артикул №: 248-501/000-006</b> Маркировъчна карта Mini-WSB; като карта; неразтегателни; без печат; тип закрепване чрез закопчаване; син	<a href="http://www.wago.com/248-501/000-006">www.wago.com/248-501/000-006</a>
	<b>Артикул №: 248-501/000-007</b> Маркировъчна карта Mini-WSB; като карта; неразтегателни; без печат; тип закрепване чрез закопчаване; сив	<a href="http://www.wago.com/248-501/000-007">www.wago.com/248-501/000-007</a>
	<b>Артикул №: 248-501/000-002</b> Маркировъчна карта Mini-WSB; като карта; неразтегателни; без печат; тип закрепване чрез закопчаване; жълт	<a href="http://www.wago.com/248-501/000-002">www.wago.com/248-501/000-002</a>

Подлежи на промяна. Моля, обърнете внимание и на допълнителната документация на продукта!

ВАГО България ООД  
 Бизнес център Сердика  
 Бул."Акад. Иван Гешов" 2Е | Сграда 1, ет. 4, офис 417 | 1330 София  
 Тел.: +359 2 489 46 09 | Тел.: +359 2 489 46 10  
 Имейл: [sales.bg@wago.com](mailto:sales.bg@wago.com)

Имате ли въпроси относно нашите продукти?  
 Винаги ще се радваме да получим вашето обаждане на +359 2 489 46 09.

**Артикул №: 248-501/000-012**

Маркировъчна карта Mini-WSB; като карта; неразтегателни; без печат; тип закрепване чрез закопчаване; оранжев

[www.wago.com/248-501/000-012](http://www.wago.com/248-501/000-012)**Артикул №: 248-501**

Маркировъчна карта Mini-WSB; като карта; неразтегателни; без печат; тип закрепване чрез закопчаване; бял

[www.wago.com/248-501](http://www.wago.com/248-501)**Артикул №: 248-501/000-017**

Маркировъчна карта Mini-WSB; като карта; неразтегателни; без печат; тип закрепване чрез закопчаване; светло зелен

[www.wago.com/248-501/000-017](http://www.wago.com/248-501/000-017)**Артикул №: 248-501/000-005**

Маркировъчна карта Mini-WSB; като карта; неразтегателни; без печат; тип закрепване чрез закопчаване; червен

[www.wago.com/248-501/000-005](http://www.wago.com/248-501/000-005)**Артикул №: 248-501/000-024**

Маркировъчна карта Mini-WSB; като карта; неразтегателни; без печат; тип закрепване чрез закопчаване; виолетов

[www.wago.com/248-501/000-024](http://www.wago.com/248-501/000-024)**Артикул №: 248-501/000-023**

Маркировъчна карта Mini-WSB; като карта; неразтегателни; без печат; тип закрепване чрез закопчаване; зелен

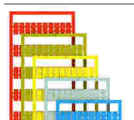
[www.wago.com/248-501/000-023](http://www.wago.com/248-501/000-023)**Артикул №: 793-5501/000-007**

Маркировъчна карта WMB; като карта; за клемма с ширина 5 - 17,5 mm; разтегателни от 5 - 5.2 mm; без печат; тип закрепване чрез закопчаване; сив

[www.wago.com/793-5501/000-007](http://www.wago.com/793-5501/000-007)**Артикул №: 793-5501/000-012**

Маркировъчна карта WMB; като карта; за клемма с ширина 5 - 17,5 mm; разтегателни от 5 - 5.2 mm; без печат; тип закрепване чрез закопчаване; оранжев

[www.wago.com/793-5501/000-012](http://www.wago.com/793-5501/000-012)**Артикул №: 793-5501/000-014**

Маркировъчна карта WMB; като карта; за клемма с ширина 5 - 17,5 mm; разтегателни от 5 - 5.2 mm; без печат; тип закрепване чрез закопчаване; кафяв

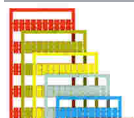
[www.wago.com/793-5501/000-014](http://www.wago.com/793-5501/000-014)**Артикул №: 793-5501/000-017**

Маркировъчна карта WMB; като карта; за клемма с ширина 5 - 17,5 mm; разтегателни от 5 - 5.2 mm; без печат; тип закрепване чрез закопчаване; зелен

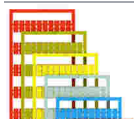
[www.wago.com/793-5501/000-017](http://www.wago.com/793-5501/000-017)**Артикул №: 793-5501/000-023**

Маркировъчна карта WMB; като карта; за клемма с ширина 5 - 17,5 mm; разтегателни от 5 - 5.2 mm; без печат; тип закрепване чрез закопчаване; светло зелен

[www.wago.com/793-5501/000-023](http://www.wago.com/793-5501/000-023)**Артикул №: 793-5501/000-024**

Подлежи на промяна. Моля, обърнете внимание и на допълнителната документация на продукта!

ВАГО България ООД  
 Бизнес център Сердика  
 Бул."Акад. Иван Гешов" 2Е | Сграда 1, ет. 4, офис 417 | 1330 София  
 Тел.: +359 2 489 46 09 | Тел.: +359 2 489 46 10  
 Имейл: [sales.bg@wago.com](mailto:sales.bg@wago.com)

Имате ли въпроси относно нашите продукти?  
 Винаги ще се радваме да получим вашето обаждане на +359 2 489 46 09.



Маркировъчна карта WMB; като карта; за клема с ширина 5 - 17,5 mm; разтегателни от 5 - 5.2 mm; без печат; тип закрепване чрез закопчаване; виолетов [www.wago.com/793-5501/000-024](http://www.wago.com/793-5501/000-024)



**Артикул №: 793-501/000-002**  
Маркировъчна карта WMB; като карта; неразтегателни; без печат; тип закрепване чрез закопчаване; жълт [www.wago.com/793-501/000-002](http://www.wago.com/793-501/000-002)

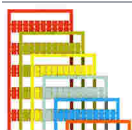

**Артикул №: 793-501/000-007**  
Маркировъчна карта WMB; като карта; неразтегателни; без печат; тип закрепване чрез закопчаване; сив [www.wago.com/793-501/000-007](http://www.wago.com/793-501/000-007)



**Артикул №: 793-501/000-017**  
Маркировъчна карта WMB; като карта; неразтегателни; без печат; тип закрепване чрез закопчаване; светло зелен [www.wago.com/793-501/000-017](http://www.wago.com/793-501/000-017)



**Артикул №: 793-501/000-012**  
Маркировъчна карта WMB; като карта; неразтегателни; без печат; тип закрепване чрез закопчаване; оранжев [www.wago.com/793-501/000-012](http://www.wago.com/793-501/000-012)



**Артикул №: 793-501/000-023**  
Маркировъчна карта WMB; като карта; неразтегателни; без печат; тип закрепване чрез закопчаване; зелен [www.wago.com/793-501/000-023](http://www.wago.com/793-501/000-023)



**Артикул №: 793-501/000-006**  
Маркировъчна карта WMB; като карта; неразтегателни; без печат; тип закрепване чрез закопчаване; син [www.wago.com/793-501/000-006](http://www.wago.com/793-501/000-006)



**Артикул №: 793-501/000-005**  
Маркировъчна карта WMB; като карта; неразтегателни; без печат; тип закрепване чрез закопчаване; червен [www.wago.com/793-501/000-005](http://www.wago.com/793-501/000-005)



**Артикул №: 793-501**  
Маркировъчна карта WMB; като карта; неразтегателни; без печат; тип закрепване чрез закопчаване; бял [www.wago.com/793-501](http://www.wago.com/793-501)



**Артикул №: 793-501/000-024**  
Маркировъчна карта WMB; като карта; неразтегателни; без печат; тип закрепване чрез закопчаване; виолетов [www.wago.com/793-501/000-024](http://www.wago.com/793-501/000-024)



**Артикул №: 793-5501/000-005**  
Маркировъчна карта WMB; като карта; за клема с ширина 5 - 17,5 mm; разтегателни от 5 - 5.2 mm; без печат; тип закрепване чрез закопчаване; червен [www.wago.com/793-5501/000-005](http://www.wago.com/793-5501/000-005)

Подлежи на промяна. Моля, обърнете внимание и на допълнителната документация на продукта!

ВАГО България ООД  
Бизнес център Сердика  
Бул."Акад. Иван Гешов" 2Е | Сграда 1, ет. 4, офис 417 | 1330 София  
Тел.: +359 2 489 46 09 | Тел.: +359 2 489 46 10  
Имейл: [sales.bg@wago.com](mailto:sales.bg@wago.com)

Имате ли въпроси относно нашите продукти?  
Винаги ще се радваме да получим вашето обаждане на +359 2 489 46 09.

**Артикул №: 793-5501/000-002**

Маркировъчна карта WMB; като карта; за клема с ширина 5 - 17,5 mm; разтегателни от 5 - 5.2 mm; [www.wago.com/793-5501/000-002](http://www.wago.com/793-5501/000-002)  
без печат; тип закрепване чрез закопчаване; жълт

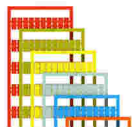
**Артикул №: 793-5501/000-006**

Маркировъчна карта WMB; като карта; за клема с ширина 5 - 17,5 mm; разтегателни от 5 - 5.2 mm; [www.wago.com/793-5501/000-006](http://www.wago.com/793-5501/000-006)  
без печат; тип закрепване чрез закопчаване; син

**Артикул №: 793-5501**

Маркировъчна карта WMB; като карта; за клема с ширина 5 - 17,5 mm; разтегателни от 5 - 5.2 mm; [www.wago.com/793-5501](http://www.wago.com/793-5501)  
без печат; тип закрепване чрез закопчаване; бял

**Артикул №: 2009-115/000-012**

WMB-Inline; за Smart Printer; 1500 броя на ролка; разтегателни от 5 - 5.2 mm; без печат; тип закрепване чрез закопчаване; оранжев [www.wago.com/2009-115/000-012](http://www.wago.com/2009-115/000-012)

**Артикул №: 2009-115/000-006**

WMB-Inline; за Smart Printer; 1500 броя на ролка; разтегателни от 5 - 5.2 mm; без печат; тип закрепване чрез закопчаване; син [www.wago.com/2009-115/000-006](http://www.wago.com/2009-115/000-006)

**Артикул №: 2009-115/000-005**

WMB-Inline; за Smart Printer; 1500 броя на ролка; разтегателни от 5 - 5.2 mm; без печат; тип закрепване чрез закопчаване; червен [www.wago.com/2009-115/000-005](http://www.wago.com/2009-115/000-005)

**Group marker carrier****Артикул №: 2009-193**

Държач за група маркировъчни табелки; сив [www.wago.com/2009-193](http://www.wago.com/2009-193)

**Артикул №: 2009-192**

Държач за група маркировъчни табелки; сив [www.wago.com/2009-192](http://www.wago.com/2009-192)

**Артикул №: 2009-191**

Държач за група маркировъчни табелки; сив [www.wago.com/2009-191](http://www.wago.com/2009-191)

**Ferrule**

## Ferrule

**Артикул №: 216-241**

Накрайник; Втулка за 0.5 mm<sup>2</sup> / 20 AWG; изолиран; електр. калаено покритие; електролитна мед; [www.wago.com/216-241](http://www.wago.com/216-241)  
газонепроницаем; съгл. DIN 46228, Част 4/09.90; бял

**Артикул №: 216-242**

Накрайник; Втулка за 0.75 mm<sup>2</sup> / 18 AWG; изолиран; електр. калаено покритие; електролитна мед; [www.wago.com/216-242](http://www.wago.com/216-242)  
газонепроницаем; съгл. DIN 46228, Част 4/09.90; сив

**Артикул №: 216-243**

Накрайник; Втулка за 1 mm<sup>2</sup> / AWG 18; изолиран; електр. калаено покритие; електролитна мед; [www.wago.com/216-243](http://www.wago.com/216-243)  
газонепроницаем; съгл. DIN 46228, Част 4/09.90; червен

**Артикул №: 216-244**

Накрайник; Втулка за 1.5 mm<sup>2</sup> / AWG 16; изолиран; електр. калаено покритие; електролитна мед; [www.wago.com/216-244](http://www.wago.com/216-244)  
газонепроницаем; съгл. DIN 46228, Част 4/09.90; черен

**Артикул №: 216-263**

Накрайник; Втулка за 1 mm<sup>2</sup> / AWG 18; изолиран; електр. калаено покритие; електролитна мед; [www.wago.com/216-263](http://www.wago.com/216-263)

Подлежи на промяна. Моля, обърнете внимание и на допълнителната документация на продукта!

ВАГО България ООД  
Бизнес център Сердика  
Бул."Акад. Иван Гешов" 2Е | Сграда 1, ет. 4, офис 417 | 1330 София  
Тел.: +359 2 489 46 09 | Тел.: +359 2 489 46 10  
Имейл: [sales.bg@wago.com](mailto:sales.bg@wago.com)

Имате ли въпроси относно нашите продукти?  
Винаги ще се радваме да получим вашето обаждане на +359 2 489 46 09.

газонепроницаем; съгл. DIN 46228, Част 4/09.90; червен

	<b>Артикул №: 216-246</b> Накрайник; Втулка за 2,5 mm <sup>2</sup> / AWG 14; изолиран; електр. калаено покритие; електролитна мед; газонепроницаем; съгл. DIN 46228, Част 4/09.90; син	<a href="http://www.wago.com/216-246">www.wago.com/216-246</a>
---	---	--

	<b>Артикул №: 216-266</b> Накрайник; Втулка за 2,5 mm <sup>2</sup> / AWG 14; изолиран; електр. калаено покритие; електролитна мед; газонепроницаем; съгл. DIN 46228, Част 4/09.90; син	<a href="http://www.wago.com/216-266">www.wago.com/216-266</a>
---	---	--

	<b>Артикул №: 216-264</b> Накрайник; Втулка за 1,5 mm <sup>2</sup> / AWG 16; изолиран; електр. калаено покритие; електролитна мед; газонепроницаем; съгл. DIN 46228, Част 4/09.90; черен	<a href="http://www.wago.com/216-264">www.wago.com/216-264</a>
---	---	--

	<b>Артикул №: 216-262</b> Накрайник; Втулка за 0.75 mm <sup>2</sup> / 18 AWG; изолиран; електр. калаено покритие; електролитна мед; газонепроницаем; съгл. DIN 46228, Част 4/09.90; сив	<a href="http://www.wago.com/216-262">www.wago.com/216-262</a>
---	--	--

**Тест и измерване**

## Testing accessories

	<b>Артикул №: 2009-174</b> Тестов щепселен адаптер; за тестов щепсел Ø 4 mm; за тестване на клеми TOPJOB®S, монтирани на шина; сив	<a href="http://www.wago.com/2009-174">www.wago.com/2009-174</a>
---	---	--

	<b>Артикул №: 2009-182</b> Тестов отклонител; за макс. 2.5 mm <sup>2</sup> ; свързване без инструменти за отделни тестови проводници 0.08 - 2.5 mm; сив	<a href="http://www.wago.com/2009-182">www.wago.com/2009-182</a>
--	--	--

	<b>Артикул №: 2002-611</b> Тестов щепселен модул тип L TOPJOB®S; модулен; 1-полюсен; 2,50 mm <sup>2</sup> ; сив	<a href="http://www.wago.com/2002-611">www.wago.com/2002-611</a>
---	--	--

	<b>Артикул №: 2002-649</b> Празен модул тип L TOPJOB®S; модулен; напр. за прескачане на обединени клеми; сив	<a href="http://www.wago.com/2002-649">www.wago.com/2002-649</a>
---	---	--

**Монтажна шина**

## Mounting accessories

	<b>Артикул №: 210-197</b> Стоманена носеща шина; 35 x 15 mm; 1,5 mm дебелина; дължина 2 m; с прорези; подобно на EN 60715; сребрист	<a href="http://www.wago.com/210-197">www.wago.com/210-197</a>
--	--	--

	<b>Артикул №: 210-198</b> Медна носеща шина; 35 x 15 mm; 2,3 mm дебелина; дължина 2 m; без прорези; съгласно EN 60715; цвят мед	<a href="http://www.wago.com/210-198">www.wago.com/210-198</a>
--	--	--

	<b>Артикул №: 210-504</b> Стоманена носеща шина; 35 x 7,5 mm; 1 mm дебелина; дължина 2 m; с прорези; поцинкован; съгласно EN 60715; сребрист	<a href="http://www.wago.com/210-504">www.wago.com/210-504</a>
--	---	--

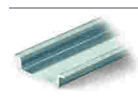
	<b>Артикул №: 210-505</b> Стоманена носеща шина; 35 x 7,5 mm; 1 mm дебелина; дължина 2 m; без прорези; поцинкован; съгласно EN 60715; сребрист	<a href="http://www.wago.com/210-505">www.wago.com/210-505</a>
--	---	--

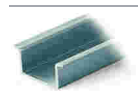



	<b>Артикул №: 210-506</b> Стоманена носеща шина; 35 x 15 mm; 1,5 mm дебелина; дължина 2 m; без прорези; поцинкован; подобно на EN 60715; сребрист	<a href="http://www.wago.com/210-506">www.wago.com/210-506</a>
--	--	--

**Артикул №: 210-508**

Подлежи на промяна. Моля, обърнете внимание и на допълнителната документация на продукта!

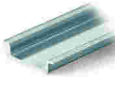
ВАГО България ООД  
 Бизнес център Сердика  
 Бул."Акад. Иван Гешов" 2Е | Сграда 1, ет. 4, офис 417 | 1330 София  
 Тел.: +359 2 489 46 09 | Тел.: +359 2 489 46 10  
 Имейл: [sales.bg@wago.com](mailto:sales.bg@wago.com)

Имате ли въпроси относно нашите продукти?  
 Винаги ще се радваме да получим вашето обаждане на +359 2 489 46 09.

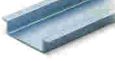
	Стоманена носеща шина; 35 x 15 mm; 1,5 mm дебелина; дължина 2 m; с прорези; поцинкован; подобно на EN 60715; сребрист	<a href="http://www.wago.com/210-508">www.wago.com/210-508</a>
	<b>Артикул №: 210-113</b> Стоманена носеща шина; 35 x 7,5 mm; 1 mm дебелина; дължина 2 m; без прорези; съгласно EN 60715; сребрист	<a href="http://www.wago.com/210-113">www.wago.com/210-113</a>
	<b>Артикул №: 210-118</b> Стоманена носеща шина; 35 x 15 mm; 2,3 mm дебелина; дължина 2 m; без прорези; съгласно EN 60715; сребрист	<a href="http://www.wago.com/210-118">www.wago.com/210-118</a>
	<b>Артикул №: 210-112</b> Стоманена носеща шина; 35 x 7,5 mm; 1 mm дебелина; дължина 2 m; с прорези; съгласно EN 60715; "Ширина на отвора 25 mm; сребрист	<a href="http://www.wago.com/210-112">www.wago.com/210-112</a>
	<b>Артикул №: 210-114</b> Стоманена носеща шина; 35 x 15 mm; 1,5 mm дебелина; дължина 2 m; без прорези; подобно на EN 60715; сребрист	<a href="http://www.wago.com/210-114">www.wago.com/210-114</a>
	<b>Артикул №: 210-115</b> Стоманена носеща шина; 35 x 7,5 mm; 1 mm дебелина; дължина 2 m; с прорези; съгласно EN 60715; "Ширина на отвора 18 mm; сребрист	<a href="http://www.wago.com/210-115">www.wago.com/210-115</a>
	<b>Артикул №: 210-196</b> Алуминиева носеща шина; 35 x 8,2 mm; 1,6 mm дебелина; дължина 2 m; без прорези; подобно на EN 60715; сребрист	<a href="http://www.wago.com/210-196">www.wago.com/210-196</a>



**Крайна капачка**

End plate

	<b>Артикул №: 209-192</b> Сепаратор за Ex e/Ex i приложения; 3 mm дебелина; 125,5 mm ширина; оранжев	<a href="http://www.wago.com/209-192">www.wago.com/209-192</a>
--	---	--



**Push-in type wire jumper**

Jumper

	<b>Артикул №: 2009-412</b> Жичен джъмпер тип „push-in“; изолиран; 60 mm дължина; черен	<a href="http://www.wago.com/2009-412">www.wago.com/2009-412</a>
	<b>Артикул №: 2009-414</b> Жичен джъмпер тип „push-in“; 1,5 mm <sup>2</sup> ; изолиран; 110 mm дължина; черен	<a href="http://www.wago.com/2009-414">www.wago.com/2009-414</a>
	<b>Артикул №: 2009-416</b> Жичен джъмпер тип „push-in“; 1,5 mm <sup>2</sup> ; изолиран; 250 mm дължина; черен	<a href="http://www.wago.com/2009-416">www.wago.com/2009-416</a>

**Монтаж**

Mounting accessories

	<b>Артикул №: 709-156</b> Капак; Тип 3; подходящ за носещо покритие, тип 3; дължина 1 m; прозрачен	<a href="http://www.wago.com/709-156">www.wago.com/709-156</a>
	<b>Артикул №: 709-169</b> Държач на капак; Тип 3; сив	<a href="http://www.wago.com/709-169">www.wago.com/709-169</a>

**Jumpers**

Jumper

Подлежи на промяна. Моля, обърнете внимание и на допълнителната документация на продукта!

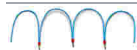
**Артикул №: 210-123**

Мост за обединяване на проводници; изолиран; син

[www.wago.com/210-123](http://www.wago.com/210-123)**Артикул №: 2002-402**

Джъмпер; 2-пътен; изолиран; светло сив

[www.wago.com/2002-402](http://www.wago.com/2002-402)**Артикул №: 2002-402/000-005**

Джъмпер; 2-пътен; изолиран; червен

[www.wago.com/2002-402/000-005](http://www.wago.com/2002-402/000-005)**Артикул №: 2002-400**

Непрекъснат джъмпер; 2-пътен; изолиран; светло сив

[www.wago.com/2002-400](http://www.wago.com/2002-400)**Артикул №: 2002-403**

Джъмпер; 3-пътен; изолиран; светло сив

[www.wago.com/2002-403](http://www.wago.com/2002-403)**Артикул №: 2002-404/000-005**

Джъмпер; 4-пътен; изолиран; червен

[www.wago.com/2002-404/000-005](http://www.wago.com/2002-404/000-005)**Артикул №: 2002-403/000-006**

Джъмпер; 3-пътен; изолиран; син

[www.wago.com/2002-403/000-006](http://www.wago.com/2002-403/000-006)**Артикул №: 2002-404/000-006**

Джъмпер; 4-пътен; изолиран; син

[www.wago.com/2002-404/000-006](http://www.wago.com/2002-404/000-006)**Артикул №: 2002-403/000-005**

Джъмпер; 3-пътен; изолиран; червен

[www.wago.com/2002-403/000-005](http://www.wago.com/2002-403/000-005)**Артикул №: 2002-405/000-005**

Джъмпер; 5-пътен; изолиран; червен

[www.wago.com/2002-405/000-005](http://www.wago.com/2002-405/000-005)**Артикул №: 2002-402/000-006**

Джъмпер; 2-пътен; изолиран; син

[www.wago.com/2002-402/000-006](http://www.wago.com/2002-402/000-006)**Артикул №: 2002-405/000-006**

Джъмпер; 5-пътен; изолиран; син

[www.wago.com/2002-405/000-006](http://www.wago.com/2002-405/000-006)**Артикул №: 2002-404**

Джъмпер; 4-пътен; изолиран; светло сив

[www.wago.com/2002-404](http://www.wago.com/2002-404)**Артикул №: 2002-406/000-006**

Джъмпер; 6-пътен; изолиран; син

[www.wago.com/2002-406/000-006](http://www.wago.com/2002-406/000-006)**Артикул №: 2002-406/000-005**

Джъмпер; 6-пътен; изолиран; червен

[www.wago.com/2002-406/000-005](http://www.wago.com/2002-406/000-005)

Подлежи на промяна. Моля, обърнете внимание и на допълнителната документация на продукта!

ВАГО България ООД

Бизнес център Сердика

Бул."Акад. Иван Гешов" 2Е | Сграда 1, ет. 4, офис 417 | 1330 София

Тел.: +359 2 489 46 09 | Тел.: +359 2 489 46 10

Имейл: [sales.bg@wago.com](mailto:sales.bg@wago.com)

Имате ли въпроси относно нашите продукти?

Винаги ще се радваме да получим вашето обаждане на +359 2 489 46 09.



**Артикул №: 2002-406/020-000**  
Делта джъмпер; изолиран; светло сив

[www.wago.com/2002-406/020-000](http://www.wago.com/2002-406/020-000)

**Артикул №: 2002-405**  
Джъмпер; 5-пътен; изолиран; светло сив

[www.wago.com/2002-405](http://www.wago.com/2002-405)

**Артикул №: 2002-407/000-005**  
Джъмпер; 7-пътен; изолиран; червен

[www.wago.com/2002-407/000-005](http://www.wago.com/2002-407/000-005)



**Артикул №: 2002-408**  
Джъмпер; 8-пътен; изолиран; светло сив

[www.wago.com/2002-408](http://www.wago.com/2002-408)

**Артикул №: 2002-408/000-006**  
Джъмпер; 8-пътен; изолиран; син

[www.wago.com/2002-408/000-006](http://www.wago.com/2002-408/000-006)



**Артикул №: 2002-405/011-000**  
Джъмпер за свързване на звезда; 3-пътен; изолиран; светло сив

[www.wago.com/2002-405/011-000](http://www.wago.com/2002-405/011-000)

**Артикул №: 2002-407/000-006**  
Джъмпер; 7-пътен; изолиран; син

[www.wago.com/2002-407/000-006](http://www.wago.com/2002-407/000-006)

**Артикул №: 2002-408/000-005**  
Джъмпер; 8-пътен; изолиран; червен

[www.wago.com/2002-408/000-005](http://www.wago.com/2002-408/000-005)



**Артикул №: 2002-407**  
Джъмпер; 7-пътен; изолиран; светло сив

[www.wago.com/2002-407](http://www.wago.com/2002-407)

**Артикул №: 2002-406**  
Джъмпер; 6-пътен; изолиран; светло сив

[www.wago.com/2002-406](http://www.wago.com/2002-406)

**Артикул №: 2002-410/000-005**  
Джъмпер; 10-пътен; изолиран; червен

[www.wago.com/2002-410/000-005](http://www.wago.com/2002-410/000-005)

**Артикул №: 2002-410/000-006**  
Джъмпер; 10-пътен; изолиран; син

[www.wago.com/2002-410/000-006](http://www.wago.com/2002-410/000-006)

**Артикул №: 2002-410**  
Джъмпер; 10-пътен; изолиран; светло сив

[www.wago.com/2002-410](http://www.wago.com/2002-410)

**Артикул №: 2002-409/000-006**  
Джъмпер; 9-пътен; изолиран; син

[www.wago.com/2002-409/000-006](http://www.wago.com/2002-409/000-006)

Подлежи на промяна. Моля, обърнете внимание и на допълнителната документация на продукта!







ВАГО България ООД  
Бизнес център Сердика  
Бул."Акад. Иван Гешов" 2Е | Сграда 1, ет. 4, офис 417 | 1330 София  
Тел.: +359 2 489 46 09 | Тел.: +359 2 489 46 10  
Имейл: [sales.bg@wago.com](mailto:sales.bg@wago.com)

Имате ли въпроси относно нашите продукти?  
Винаги ще се радваме да получим вашето обаждане на +359 2 489 46 09.



Артикул №: 2002-409/000-005  
Джъмпер; 9-пътен; изолиран; червен













[www.wago.com/2002-409/000-005](http://www.wago.com/2002-409/000-005)

	Артикул №: 2002-409 Джъмпер; 9-пътен; изолиран; светло сив	<a href="http://www.wago.com/2002-409">www.wago.com/2002-409</a>
	Артикул №: 2002-423/000-006 Непрекъснат джъмпер; от 1 до 3; изолиран; син	<a href="http://www.wago.com/2002-423/000-006">www.wago.com/2002-423/000-006</a>
	Артикул №: 2002-423 Непрекъснат джъмпер; от 1 до 3; изолиран; светло сив	<a href="http://www.wago.com/2002-423">www.wago.com/2002-423</a>
	Артикул №: 2002-433 Джъмпер; от 1 до 3; изолиран; светло сив	<a href="http://www.wago.com/2002-433">www.wago.com/2002-433</a>
	Артикул №: 2002-434 Джъмпер; от 1 до 4; изолиран; светло сив	<a href="http://www.wago.com/2002-434">www.wago.com/2002-434</a>
	Артикул №: 2002-423/000-005 Непрекъснат джъмпер; от 1 до 3; изолиран; червен	<a href="http://www.wago.com/2002-423/000-005">www.wago.com/2002-423/000-005</a>
	Артикул №: 2002-435 Джъмпер; от 1 до 5; изолиран; светло сив	<a href="http://www.wago.com/2002-435">www.wago.com/2002-435</a>
	Артикул №: 2002-436 Джъмпер; от 1 до 6; изолиран; светло сив	<a href="http://www.wago.com/2002-436">www.wago.com/2002-436</a>
	Артикул №: 2002-437 Джъмпер; от 1 до 7; изолиран; светло сив	<a href="http://www.wago.com/2002-437">www.wago.com/2002-437</a>
	Артикул №: 2002-438 Джъмпер; от 1 до 8; изолиран; светло сив	<a href="http://www.wago.com/2002-438">www.wago.com/2002-438</a>
	Артикул №: 2002-439 Джъмпер; от 1 до 9; изолиран; светло сив	<a href="http://www.wago.com/2002-439">www.wago.com/2002-439</a>
	Артикул №: 2002-440 Джъмпер; от 1 до 10; изолиран; светло сив	<a href="http://www.wago.com/2002-440">www.wago.com/2002-440</a>
	Артикул №: 2002-472 Стъпаловиден джъмпер; 2-пътен; изолиран; светло сив	<a href="http://www.wago.com/2002-472">www.wago.com/2002-472</a>
	Артикул №: 2002-473 Стъпаловиден джъмпер; 3-пътен; изолиран; светло сив	<a href="http://www.wago.com/2002-473">www.wago.com/2002-473</a>
	Артикул №: 2002-475/011-000 Стъпаловиден джъмпер; 3-пътен; изолиран; светло сив	<a href="http://www.wago.com/2002-475/011-000">www.wago.com/2002-475/011-000</a>
	Артикул №: 2002-475 Стъпаловиден джъмпер; 5-пътен; изолиран; светло сив	<a href="http://www.wago.com/2002-475">www.wago.com/2002-475</a>

Подлежи на промяна. Моля, обърнете внимание и на допълнителната документация на продукта!

ВАГО България ООД  
Бизнес център Сердика  
Бул."Акад. Иван Гешов" 2Е | Сграда 1, ет. 4, офис 417 | 1330 София  
Тел.: +359 2 489 46 09 | Тел.: +359 2 489 46 10  
Имейл: [sales.bg@wago.com](mailto:sales.bg@wago.com)

Имате ли въпроси относно нашите продукти?  
Винаги ще се радваме да получим вашето обаждане на +359 2 489 46 09.

	<b>Артикул №: 2002-476</b> Стъпаловиден джъмпер; 6-пътен; изолиран; светло сив	<a href="http://www.wago.com/2002-476">www.wago.com/2002-476</a>
	<b>Артикул №: 2002-474</b> Стъпаловиден джъмпер; 4-пътен; изолиран; светло сив	<a href="http://www.wago.com/2002-474">www.wago.com/2002-474</a>
	<b>Артикул №: 2002-477</b> Стъпаловиден джъмпер; 7-пътен; изолиран; светло сив	<a href="http://www.wago.com/2002-477">www.wago.com/2002-477</a>
	<b>Артикул №: 2002-473/011-000</b> Стъпаловиден джъмпер; 2-пътен; от 1 до 3; изолиран; светло сив	<a href="http://www.wago.com/2002-473/011-000">www.wago.com/2002-473/011-000</a>
	<b>Артикул №: 2002-479</b> Стъпаловиден джъмпер; 9-пътен; изолиран; светло сив	<a href="http://www.wago.com/2002-479">www.wago.com/2002-479</a>
	<b>Артикул №: 2002-478</b> Стъпаловиден джъмпер; 8-пътен; изолиран; светло сив	<a href="http://www.wago.com/2002-478">www.wago.com/2002-478</a>
	<b>Артикул №: 2002-479/011-000</b> Стъпаловиден джъмпер; изолиран; светло сив	<a href="http://www.wago.com/2002-479/011-000">www.wago.com/2002-479/011-000</a>
	<b>Артикул №: 2002-480</b> Стъпаловиден джъмпер; 10-пътен; изолиран; светло сив	<a href="http://www.wago.com/2002-480">www.wago.com/2002-480</a>
	<b>Артикул №: 2002-477/011-000</b> Стъпаловиден джъмпер; изолиран; светло сив	<a href="http://www.wago.com/2002-477/011-000">www.wago.com/2002-477/011-000</a>
	<b>Артикул №: 2002-492</b> Вертикален джъмпер; изолиран; светло сив	<a href="http://www.wago.com/2002-492">www.wago.com/2002-492</a>
	<b>Артикул №: 2002-481/011-000</b> Стъпаловиден джъмпер; изолиран; светло сив	<a href="http://www.wago.com/2002-481/011-000">www.wago.com/2002-481/011-000</a>
	<b>Артикул №: 2002-481</b> Стъпаловиден джъмпер; 11-пътен; изолиран; светло сив	<a href="http://www.wago.com/2002-481">www.wago.com/2002-481</a>
	<b>Артикул №: 2002-492/000-012</b> Вертикален джъмпер; изолиран; оранжев	<a href="http://www.wago.com/2002-492/000-012">www.wago.com/2002-492/000-012</a>
	<b>Артикул №: 2002-482</b> Стъпаловиден джъмпер; 12-пътен; изолиран; светло сив	<a href="http://www.wago.com/2002-482">www.wago.com/2002-482</a>
	<b>Артикул №: 210-103</b> Мост за обединяване на проводници; изолиран; черен	<a href="http://www.wago.com/210-103">www.wago.com/210-103</a>

**Защитно-предупредителен маркер**

Подлежи на промяна. Моля, обърнете внимание и на допълнителната документация на продукта!

ВАГО България ООД  
 Бизнес център Сердика  
 Бул."Акад. Иван Гешов" 2Е | Сграда 1, ет. 4, офис 417 | 1330 София  
 Тел.: +359 2 489 46 09 | Тел.: +359 2 489 46 10  
 Имейл: [sales.bg@wago.com](mailto:sales.bg@wago.com)

Имате ли въпроси относно нашите продукти?  
 Винаги ще се радваме да получим вашето обаждане на +359 2 489 46 09.



Cover

Артикул №: 2002-115

Защитно-предупредителен маркер; за 5 клеми; със символ на високо напрежение, черно; жълт

[www.wago.com/2002-115](http://www.wago.com/2002-115)**Изтегляния****Documentation****Bid Text**

2002-2657 X81 - Datei	Apr 18, 2019	xml 4,2 kB	Изтегляне
--------------------------	--------------	---------------	-----------

2002-2657 docx - Datei	Apr 18, 2019	docx 15,3 kB	Изтегляне
---------------------------	--------------	-----------------	-----------

**Additional Information**

Technical Section Technical explanations		pdf 2,2 MB	Изтегляне
---	--	---------------	-----------

**CAD/CAE-Data****CAD data**

2D/3D Models 2002-2657		URL	Изтегляне
------------------------	--	-----	-----------

**CAE data**

EPLAN Data Portal 2002-2657		URL	Изтегляне
-----------------------------	--	-----	-----------

ZUKEN Portal 2002-2657		URL	Изтегляне
------------------------	--	-----	-----------

WSCAD Universe 2002-2657		URL	Изтегляне
--------------------------	--	-----	-----------

**Environmental Product Compliance****Compliance Search**

Environmental Product Compliance 2002-2657		URL	Изтегляне
--	--	-----	-----------

Double-deck terminal block; Ground conductor/through terminal block; same profile as double-deck disconnect terminal block; 2.5 mm<sup>2</sup>; PE/L; without marker carrier; for DIN-rail 35 x 15 and 35 x 7.5; Push-in CAGE CLAMP®; 2,50 mm<sup>2</sup>; gray

Подлежи на промяна. Моля, обърнете внимание и на допълнителната документация на продукта!

ВАГО България ООД  
 Бизнес център Сердика  
 Бул."Акад. Иван Гешов" 2Е | Сграда 1, ет. 4, офис 417 | 1330 София  
 Тел.: +359 2 489 46 09 | Тел.: +359 2 489 46 10  
 Имейл: [sales.bg@wago.com](mailto:sales.bg@wago.com)

Имате ли въпроси относно нашите продукти?  
 Винаги ще се радваме да получим вашето обаждане на +359 2 489 46 09.

## Бележки за инсталиране

### Conductor termination

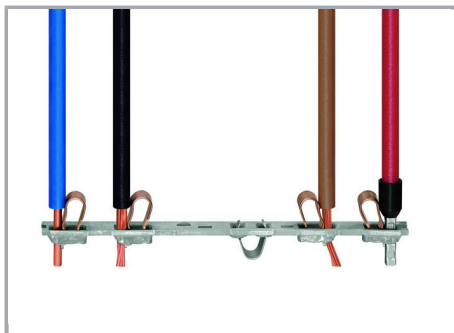

All conductor types at a glance

### Commoning

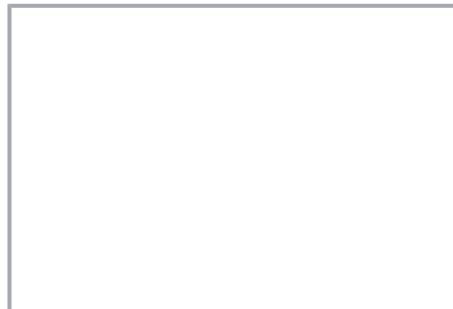
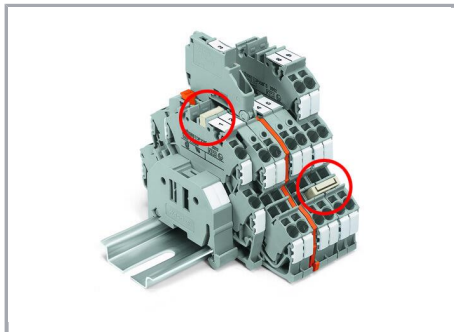

Left picture – Vertical jumper (2002-492)

Right picture – Push-in type jumper bar (2002 Series)

The same profile allows for commoning with TOPJOB® S double-deck terminal blocks (upper deck) and with triple-deck terminal blocks (lower deck).

## Семейство продукти

### TOPJOB® S

TOPJOB® S: In various industrial applications and modern building installations, WAGO's wide and versatile range of rail-mount terminal blocks provides more than just reliable electrical connections.

Показване на всички продукти от семейството.

Подлежи на промяна. Моля, обърнете внимание и на допълнителната документация на продукта!

ВАГО България ООД  
Бизнес център Сердика  
Бул."Акад. Иван Гешов" 2Е | Сграда 1, ет. 4, офис 417 | 1330 София  
Тел.: +359 2 489 46 09 | Тел.: +359 2 489 46 10  
Имейл: [sales.bg@wago.com](mailto:sales.bg@wago.com)

Имате ли въпроси относно нашите продукти?  
Винаги ще се радваме да получим вашето обаждане на +359 2 489 46 09.